

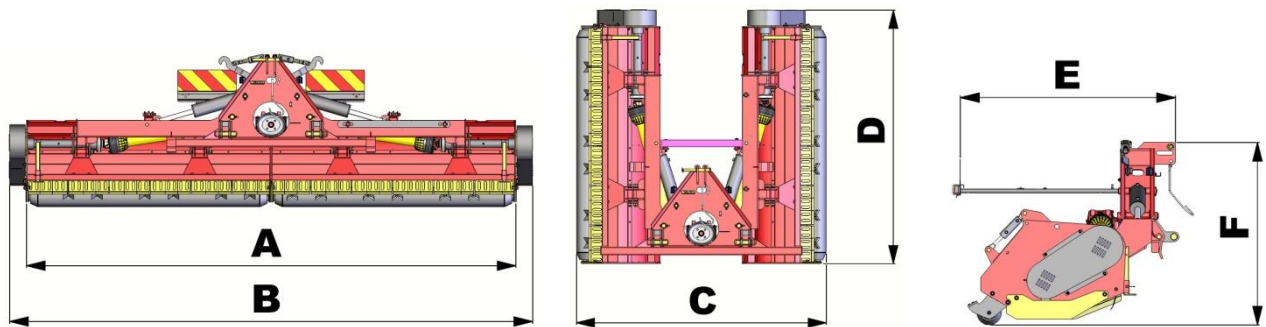





## STIEBŲ IR ŽALIENŲ SMULKINTUVAS

**Dviejų rotorių sunkaus darbo režimo serija: TSP-P (galinio pakabinimo) su sulankstomu rėmu.**



### Specifikacija



Modelis	A (cm)	B (cm)	C (cm)	D (cm)	E (cm)	F (cm)	 Kg			Pakabinimo rėmo (kategorija)	Kardan. veleno (aps./min.)			
TSP-P 470	475	504	250	250	180	150	2.250	140-180 AG	103-132 kW	2+3	1000	5+5	96	48
TSP-P 600	621	634	250	315	180	150	2.800	150-220 AG	110-162 kW	2+3	1000	5+5	128	64

### Galima pasirinkti peiliukus ir papildomus priedus

#### Y peiliukai



**Standartiškai sumontuoti.** Ganykloms, kukurūzų stiebams, saulėgražoms, tabakui ir t.t.

Smulkiasniam susmulkinimui: 1. Pridėti tiesų peiliuką tarp Y peiliukų (Peiliukų kompleksas 1)

2. ar sumontuoti specialų priešpeilį (Papildomas priešpeilis Y peiliukams).







#### Peiliukų kompleksas 1

(Y peiliukai su papildomu tiesiu peiliuku)

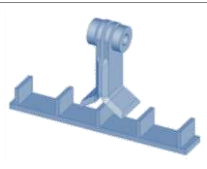

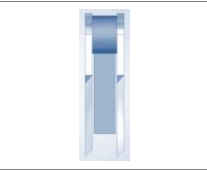
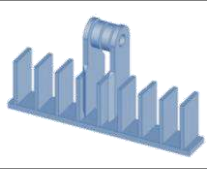
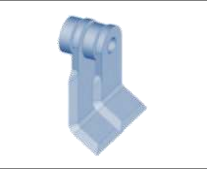
Papildomai pasirenkama, **NEGALIMA NAUDOTI su priešpeiliu.**

## Galima pasirinkti peiliukus ir papildomus priedus

<p><b>Priešpeiliai Y peiliukams</b></p>		<p><b>Papildomai pasirenkama, NEGALIMA NAUDOTI su Peiliukų komplektu 1.</b></p>
<p><b>Tiesūs peiliukai</b></p>		<p><b>Papildomai pasirenkama.</b> Šiaudams, ražienoms ir t.t. Smulkiasniam susmulkinimui galima sumontuoti specialų priešpeilį. Pagerinti išmetimui ir sumažinti šiukšlių kaupimąsi, galima sumontuoti išmetimo peiliukus, tarp dviejų tiesių peiliukų (<i>Peiliukų komplektas 2 ir Peiliukų komplektas 3</i>).</p>
<p><b>Peiliukų komplektas 2</b> (tiesūs peiliukai su trumpais išmetimo peiliukais)</p>		<p><b>Papildomai pasirenkama, tinka su priešpeiliais.</b></p>
<p><b>Peiliukų komplektas 3</b> (tiesūs peiliukai su ilgais išmetimo peiliukais)</p>		<p><b>Papildomai pasirenkama, NEGALIMA NAUDOTI supriešpeiliu.</b></p>
<p><b>Priešpeiliai tiesiems peiliukams</b></p>		<p><b>Papildomai pasirenkama, NEGALIMA NAUDOTI su Peiliukų komplektu 3.</b></p>
<p><b>Skirtingi peiliukai</b></p>		<p><b>Papildomai pasirenkama.</b> Bulvių stiebams. Galima sumontuoti visiems modeliams, bet ne TS 280.</p>
<p><b>Statūs peiliukai</b></p>		<p><b>Papildomai pasirenkama.</b> Žolei. Galima sumontuoti visiems modeliams, bet ne TS 280.</p>
<p><b>Šiūpėlės formos peiliukai</b></p>		<p><b>Papildomai pasirenkama.</b> Artišokams, runkelių lapams ir t.t. Galima sumontuoti visiems modeliams, bet ne TS 280.</p>
<p><b>Plaktukėliai</b></p>		<p><b>Papildomai pasirenkama.</b> Ganykloms, žolei, krūmų atžaloms, krūmams, kukurūzų stiebams, medvilnei it t.t. Galima sumontuoti visiems modeliams, bet ne TS 280.</p>

**PASTABA:** Visi duomenys yra tik orientaciniai. • Gamintojas "Soc. Coop. F.I.N.A. "pasilieka teisę naujinti produktus ir susijusių dokumentaciją bet kuriuo metu be išankstinio išspėjimo